



LPN60+WIFI

RU РУКОВОДСТВО ПО ЭКСПЛУАТАЦИИ
UA ІНСТРУКЦІЯ З ЕКСПЛУАТАЦІЇ
KZ ПАЙДАЛАНУ БОЙЫНША БАСШЫЛЫҚ

venta

RAUMLUFTEXPERTEN SEIT 1981



Made in Germany
Premium Qualität

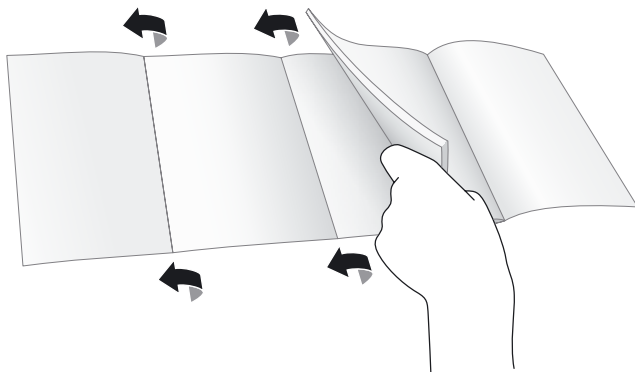

- | | | | |
|-----------|---|----------|---|
| RU | Обратите внимание на
вклейки! | Стр. | 1 |
| UA | Зверніть увагу на відкидні
сторінки! | Сторінка | 1 |
| KZ | Жапсырмаларға назар
аударыңыз! | Стр. | 1 |

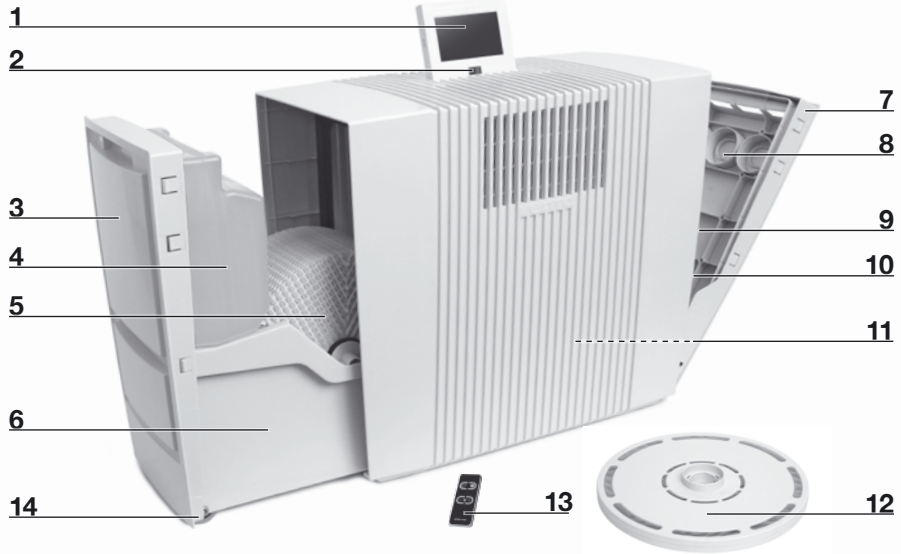

01



02



03



03



04



05

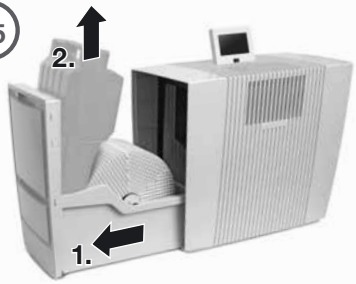

06

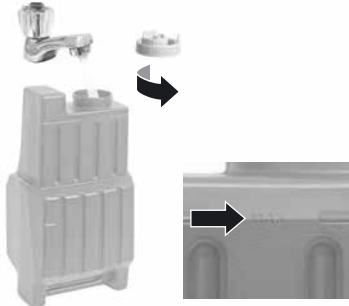

07



08

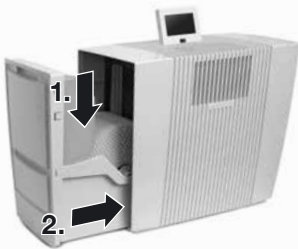

09

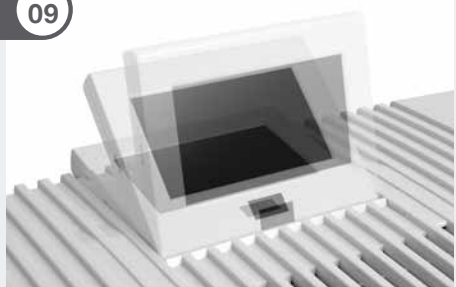

10



A



B



C



D



БОЛЬШОЕ СПАСИБО!

Мы убеждены, что увлажнитель-очиститель воздуха Venta превзойдет Ваши ожидания, и желаем Вам получить удовольствие от нашей продукции. Пожалуйста, полностью прочтите это руководство по эксплуатации, сохраните его для дальнейших справок и обратите особое внимание на указания по технике безопасности.

Посетите наш сайт www.venta.ru, чтобы проверить последнюю версию данного руководства по эксплуатации.

СОДЕРЖАНИЕ

Комплектация упаковки	1	Приложение Venta	8
Используемые символы	1	Обслуживание и уход	9
Указания по технике безопасности	2	Устранение неисправностей	10
Правильное использование	3	Комплекующие изделия	10
Технические характеристики	3	Ароматизаторы Venta	10
Обзор	4	Политика конфиденциальности	11
Ввод в эксплуатацию	4	Гарантия	11
Функции, настройки и показания прибора	5	Хранение	11
Настройка WiFi	7	Правила транспортировки	12
		Утилизация	12

КОМПЛЕКТАЦИЯ УПАКОВКИ

- 1 x** Увлажнитель-очиститель воздуха Venta LPN60 WiFi
- 1 x** гигиенический диск (предварительно установленный)
- 1 x** пульт дистанционного управления
- 1 x** фильтр VENTAcel (предварительно установленный)

В случае недокомплекта или обнаружения поврежденных деталей обращайтесь, пожалуйста, в магазин по месту приобретения прибора или в сервисный центр Venta по тел.: 8 (499) 733-10-10.

ИСПОЛЬЗУЕМЫЕ СИМВОЛЫ



Пожалуйста, внимательно ознакомьтесь с данной инструкцией по эксплуатации и сохраните ее для дальнейших справок.



Внимание! Опасность несчастных случаев и вероятность серьезного материального ущерба.



Не используйте прибор на открытом воздухе или в условиях повышенной влажности.

УКАЗАНИЯ ПО ТЕХНИКЕ БЕЗОПАСНОСТИ

- Настоящий прибор может использоваться детьми старше 8 лет и лицами с ограниченными физическими, сенсорными или умственными способностями либо недостаточными опытом и знаниями под присмотром либо при условии, что эти лица поставлены в известность о правилах безопасного применения прибора и осознают связанный с ним риск.
- Данный прибор не является детской игрушкой. Обслуживание и технический уход не должны осуществляться детьми младше 8 лет без присмотра.
- Как прибор, так и провод питания должны находиться вне досягаемости детей младше 8 лет.
- Использование не по назначению может привести к поломке прибора и телесным повреждениям.
- Перед введением прибора в эксплуатацию полностью прочтите руководство по эксплуатации и сохраните его для дальнейших справок. Подключение прибора к сети питания должно осуществляться только через розетки с напряжением, соответствующим техническим пометкам на приборе.
- Перед очисткой или профилактическим обслуживанием, а также при перестановке либо транспортировке провод питания должен быть отключен от сети. При повреждениях провода питания включать увлажнитель-очиститель воздуха воспрещается.
- Для замены провода питания следует использовать штекерные разъемы слаботочных устройств типа IEC 320 C5. В случае его падения или возникновения прочих повреждений использовать прибор воспрещается.
- Ремонт прибора должен производиться исключительно квалифицированными специалистами. Непрофессиональный ремонт может привести к серьезной опасности для потребителя. Ни в коем случае не садитесь на прибор и не кладите на него никакие предметы.
- Не вставляйте в прибор посторонние предметы.
- Погружать верхнюю часть прибора в воду или иные жидкости воспрещается.
- Никогда не тяните за провод питания и не отключайте прибор от сети мокрыми руками.
- Увлажнитель-очиститель воздуха может быть введен в эксплуатацию только в полностью собранном состоянии.
- Увлажнитель-очиститель воздуха должен быть установлен на ровной сухой поверхности.
- Расстояние от прибора до стен и соседних с ним предметов должно составлять не менее 20 см в стороны и не менее 50 см в высоту. Прибор должен быть установлен так, чтобы его нельзя было уронить или же споткнуться о него или о провод питания. Если Вы не пользуетесь прибором, отключите провод питания от розетки. С целью предотвращения перегрева и повреждения прибора следите за тем, чтобы вентиляционное отверстие не оказалось закрыто или заблокировано.
- Никогда не переполняйте водой увлажнитель-очиститель воздуха.
- Никогда не перемещайте и не опрокидывайте увлажнитель-очиститель воздуха, наполненный водой.
- Не добавляйте ароматические масла в воду. Это может нарушить работу Гигиенического диска.
- Используйте только оригинальные добавки Venta. Venta-Luftwäscher GmbH не несет ответственности за повреждения, вызванные использованием других добавок.

ПРАВИЛЬНОЕ ИСПОЛЬЗОВАНИЕ

Увлажнитель-очиститель воздуха Venta является бытовым прибором для увлажнения и очистки воздуха в жилых, офисных и общественных помещениях.

Прибор не предназначен для использования на открытом воздухе. Любое применение прибора в иных целях, а также его переделка будут рассматриваться как использование не по назначению.

Производитель не несет ответственности за материальный ущерб или телесные повреждения, вызванные использованием прибора не по назначению.

Неправильное использование является источником угрозы для здоровья и жизни. К этому относится использование прибора:

- в помещениях со взрывоопасной и/или агрессивной средой.
- в помещениях с высокой концентрацией растворителей.
- в непосредственной близости от бассейнов и других объектов с повышенной влажностью.

ТЕХНИЧЕСКИЕ ХАРАКТЕРИСТИКИ

Модель	LPN60 WiFi
Очистка на площадь комнаты*	до 45 м ²
Увлажнение на площадь комнаты*	до 95 м ²
Напряжение в сети	220-240 В / 50-60 Гц
Количество режимов работы	5
Уровень шума	17/26/37/43/47 дБА
Размеры	61 x 30 x 52 см
Вес	≈ 13 кг
Потребляемая мощность	≈ 7/8/14/20/30 Вт
Объем заливаемой воды	Всего 12 л / объем бака 8 л

* рассчитан на высоту потолка до 2,5 м

Площадь обслуживания зависит от уровня загрязненности комнатного воздуха:

- легкая загрязненность воздуха: площадь обслуживания до 75 м² (>AQI 0-100)
- средняя загрязненность воздуха: площадь обслуживания до 50 м² (>AQI 101-200)
- сильная загрязненность воздуха: площадь обслуживания до 25 м² (>AQI 201-500)

- | | |
|--|---|
| 1 дисплей | 9 фильтр предварительной очистки |
| 2 кнопка ON/OFF | 10 фильтр VENTAcel |
| 3 отсек для испарения | 11 отсек для провода |
| 4 бак для воды | 12 гигиенический диск |
| 5 пластинчатый барабан | 13 пульт дистанционного управления |
| 6 поддон для воды | 14 колесики |
| 7 отсек для ароматизатора/фильтра | |
| 8 крепление для ароматизатора | |

01 - 10 ВВОД В ЭКСПЛУАТАЦИЮ



Внимание!

Убедитесь в том, что прибор выключен и отключен от сети.

- 01** Распакуйте и установите прибор. Откройте отсек для ароматизатора/фильтра **7**, извлеките фильтр предварительной очистки **9**, извлеките и распакуйте фильтр VENTAcel **10**.
-
- 02** Снова вставьте фильтр VENTAcel **10** и фильтр предварительной очистки **9**.
-
- 03** Открутите крышку ароматизатора и вставьте капсулу в крепление для ароматизатора **8**. Вставьте ароматизаторы общим числом не больше 3 в предназначенные для этого крепления **8**.
-
- 04** Закройте отсек для ароматизатора/фильтра **7**.
-
- 05** Откройте отсек для испарения **3** и извлеките бак для воды **4**.
-
- 06** Откройте бак для воды **4** и залейте воду до отметки „MAX“.
-
- 07** Надежно закройте бак для воды **4**.
-
- 08** Установите бак для воды **4** в поддон для воды **6** и закройте отсек для испарения **3**.
-
- 09** Дисплей **1** можно выставить в 3 различных позициях.
-
- 10** Длину провода можно отрегулировать с помощью его наматывания в отсеке для провода **11**

Перемещайте прибор в помещении при помощи специальных колесиков **14**, для этого слегка приподнимите прибор за правую сторону.

Внимание! Штекер провода питания должен быть плотно вставлен в прибор!

Пожалуйста, удалите защитную пленку с пульта и батарейки.



ON/OFF

Управление режимами работы

Вставьте штепсельную вилку в розетку и подключите прибор при помощи кнопки ON/OFF 2 или пульта дистанционного управления 13.

Внимание! Может потребоваться примерно 1 минута, чтобы прибор начал работу, и погасло красное или желтое оповещение „Наполните бак“ на дисплее. Могут быть слышны булькающие звуки, что не является дефектом работы прибора.

ФУНКЦИИ, НАСТРОЙКИ И ПОКАЗАНИЯ ПРИБОРА

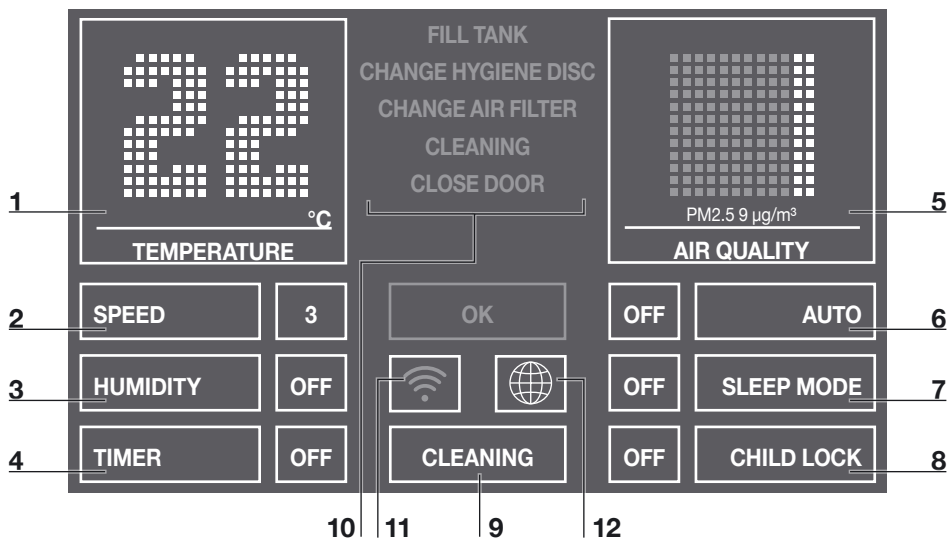

Желаемая настройка может быть выбрана или изменена прикосновением к соответствующей функции.

Функция	Настройка																												
1 Температура / Влажность воздуха	Отображает температуру или влажность воздуха . Нажать и удерживать 3 секунды для смены системы отсчета с °C на °F и обратно.																												
2 Скорость	Режим работы 1 (слабый) - 5 (интенсивный).																												
3 Влажность воздуха	ВЫК - увлажнение воздуха не производится. 30 - 70 % (пошагово, по 5%). При достижении заданного уровня влажности воздуха увлажнение автоматически прекращается.																												
4 Таймер	ВЫК / 1 / 3 / 5 / 7 / 9 ч По истечении заданной длительности работы прибор автоматически отключается.																												
5 Качество воздуха	<table border="0"> <tr> <td>PM2.5</td> <td>AQI US</td> <td></td> <td></td> </tr> <tr> <td>µg/m³</td> <td></td> <td></td> <td></td> </tr> <tr> <td>0-12</td> <td>0-50</td> <td>Хороший</td> <td rowspan="3">ЗЕЛЕНый ЖЕЛТый ОРАНЖЕВый</td> </tr> <tr> <td>13-35</td> <td>51-100</td> <td>Средняя загрязненность</td> </tr> <tr> <td>36-55</td> <td>101-150</td> <td>Нездоровый для чувствительных групп</td> </tr> <tr> <td>56-150</td> <td>151-200</td> <td>Нездоровый</td> <td rowspan="3">КРАСНый ЛИЛОВый БОРДОВый</td> </tr> <tr> <td>151-250</td> <td>201-300</td> <td>Очень нездоровый</td> </tr> <tr> <td>251-500</td> <td>301-500</td> <td>Вредный</td> </tr> </table>	PM2.5	AQI US			µg/m³				0-12	0-50	Хороший	ЗЕЛЕНый ЖЕЛТый ОРАНЖЕВый	13-35	51-100	Средняя загрязненность	36-55	101-150	Нездоровый для чувствительных групп	56-150	151-200	Нездоровый	КРАСНый ЛИЛОВый БОРДОВый	151-250	201-300	Очень нездоровый	251-500	301-500	Вредный
PM2.5	AQI US																												
µg/m³																													
0-12	0-50	Хороший	ЗЕЛЕНый ЖЕЛТый ОРАНЖЕВый																										
13-35	51-100	Средняя загрязненность																											
36-55	101-150	Нездоровый для чувствительных групп																											
56-150	151-200	Нездоровый	КРАСНый ЛИЛОВый БОРДОВый																										
151-250	201-300	Очень нездоровый																											
251-500	301-500	Вредный																											
6 Авторежим	ВЫК - прибор работает в соответствии с заданным режимом работы 1 - 5. ВКЛ - Прибор автоматически регулирует скорость работы вентилятора в зависимости от качества и влажности воздуха в помещении.																												
7 Режим Ночь	ВЫК / ВКЛ Прибор переключает режим работы на 1 (слабый) и приглушает подсветку дисплея. При необходимости мощность вентилятора может быть отрегулирована вручную. Качество воздуха в данном случае не контролируется.																												
8 Блокировка (защита от детей)	ВЫК / ВКЛ Нажать и удерживать 3 секунды для блокировки / разблокировки кнопок.																												

-
- | | | |
|----------|---------|---|
| 9 | Очистка | Программа очистки
Следуйте указаниям на дисплее. Длительность около 4 часов. В процессе очистки необходимо использовать 1 флакон Очистителя для прибора Venta (250 мл). |
|----------|---------|---|
-
- | | | |
|-----------|----------|---|
| 10 | Указания | Показ и подтверждение предупредительных сообщений на дисплее. |
|-----------|----------|---|
-
- | | | |
|-----------|------|--|
| 11 | WiFi | Отображение и установка WiFi-соединения.
Серый: WiFi отключен;
Зеленый: WiFi подключен локально;
Голубой: WiFi подключен, полный доступ;
Красный: WiFi отсутствует. Пожалуйста, проверьте настройки сети и данные для входа. Следуйте инструкции раздела „Настройка WiFi“. |
|-----------|------|--|
-
- | | | |
|-----------|-------------------|--|
| 12 | Выберите ваш язык | |
|-----------|-------------------|--|

НАСТРОЙКА WiFi

WIFI CONFIGURATION

WIRELESS NETWORK

Select network:

LOGIN CREDENTIALS

Security type:

PSK:

INTERNET ACCESS

Access:



После удержания в течение 3 секунд кнопки WiFi (**11**) на дисплее появится форма настройки WiFi. Выберите вашу сеть из выпадающего списка «Выбрать сеть» («Select network»). Поле «Тип безопасности» («Security type») устанавливается автоматически, как только сеть выбрана.

Введите пароль WiFi / код безопасности WiFi в поле „PSK“ (режим ввода ASCII) и подтвердите его клавишей ENTER. Если ваш пароль содержит специальные символы, которые не представлены на клавиатуре, Вы можете создать свой сплошной пароль в HEX-коде на сайте www.venta.ru.

Теперь введите вновь созданный HEX-код в поле „PSK“ (режим ввода HEX) и подтвердите его клавишей ENTER. В поле «Доступ» («Access») выберите желаемый доступ в интернет.

Полный доступ: доступ ко всем удобным функциям приложения. Локальный доступ: ограниченный доступ к приложению.

Для установки WiFi-соединения нажмите кнопку «СОЕДИНИТЬ» (CONNECT).

Зеленый WiFi дисплей: WiFi-соединение установлено (ограниченный доступ);

Голубой WiFi дисплей: WiFi-соединение установлено (полный доступ);

Красный WiFi дисплей: WiFi-соединение отсутствует. Перепроверьте вашу сеть и пароль WiFi.

Серый WiFi дисплей: WiFi-соединение отключено.

Нажатие кнопки «ЗАКРЫТЬ» (CLOSE) вызывает панель управления прибора. WiFi может быть включен или отключен путем нажатия на кнопку WiFi (11) на дисплее прибора. Если WiFi отключен, прибор не сможет связаться с приложением Venta.

ПРИЛОЖЕНИЕ VENTA

С помощью приложения Venta функции прибора могут расширяться и контролироваться. Приложение Venta доступно для смартфонов и планшетов. Вы можете скачать приложение Venta на сайте www.venta.ru



Затем следуйте инструкции на экране вашего смартфона/планшета. Когда соединение между устройством и приложением будет установлено, сработает звуковой сигнал. Теперь подтвердите установку соединения к вашему смартфону/планшету на приборе.

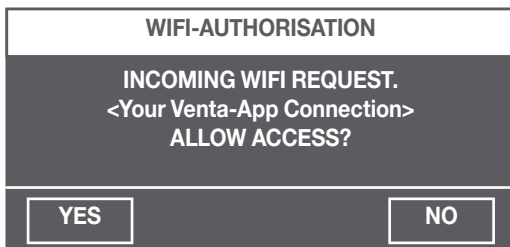

Указание/интервал

Действия

A Наполните бак для воды

Бак для воды **4** пуст, наполните его свежей водой. Желтый: еще производится увлажнение воздуха. Красный: увлажнение воздуха не производится.

Очистка

В процессе очистки необходимо использовать 1 флакон Очистителя для прибора Venta (250 мл). Активируйте программу очистки, нажав на кнопку **ОЧИСТКА 9**. Следуйте указаниям на дисплее. Длительность – около 4 часов.

**Внимание!**

Убедитесь в том, что прибор выключен и отключен от сети.

B Замените фильтр

Откройте отсек ароматизатора/фильтра **7** и извлеките фильтр предварительной очистки **9**. Извлеките и замените фильтр VENTAcel **10** на новый. Снова соберите прибор и держите кнопку „ОК“ нажатой в течение 3 секунд, пока сигнал на дисплее не погаснет.

Срок службы фильтра VENTAcel – 1 год (при частоте эксплуатации: 24 ч в сутки / 7 дней в неделю). Срок службы фильтра зависит от продолжительности работы прибора и от качества воздуха в помещении.

C Замените гигиенический диск

Откройте отсек для испарения **3**. Извлеките пластинчатый барабан **5** и отсоедините приводное колесо. Извлеките и замените гигиенический диск на новый. Снова соберите прибор и держите кнопку „ОК“ нажатой в течение 3 секунд, пока сигнал на дисплее не погаснет.

Срок службы Гигиенического диска – примерно 3 месяца (при частоте эксплуатации: 24 ч в сутки / 7 дней в неделю). На срок службы могут влиять качество и жесткость используемой воды, а также продолжительность работы прибора.

Гигиенический диск можно утилизировать вместе с бытовыми отходами.

Каждые 10-14 дней

Слейте остатки воды из бака **4** и поддона **6**. Промойте поддон для воды **6**, пластинчатый барабан **5** и бак **4** свежей проточной водой. Залейте в бак **4** свежую воду до отметки „MAX“.

Отложения, образующиеся в поддоне и на пластинчатом барабане (белые, желто-зеленые, бурые), НЕ снижают работоспособность прибора.

- D** Рекомендации по регулярному техническому обслуживанию (каждые 1-2 месяца или по мере необходимости)
- Откройте отсек для ароматизатора/фильтра **7**, извлеките фильтр предварительной очистки **9** и пропылесосьте либо промойте его. Обратите внимание: фильтр предварительной очистки должен быть полностью просушен перед его установкой в прибор. Снова соберите прибор.

УСТРАНЕНИЕ НЕИСПРАВНОСТЕЙ

Проблема	Решение
Прибор не функционирует.	Вставьте штепсельную вилку в розетку.
	Подсоедините штекер провода питания к прибору.

Пожалуйста, свяжитесь с сервисной службой VENTA, если Вы не можете устранить проблему при помощи данной информации. Сервисная служба VENTA: тел.: +7 499 733-10-10, email: venta@venta.ru

КОМПЛЕКТУЮЩИЕ ИЗДЕЛИЯ

Наименование	Упаковка /шт.
Диск / фильтр	
Гигиенический диск	1 / 3
Фильтр VENTAcel	1 / 2
Очиститель для прибора	
Очиститель для прибора Venta	1
Ароматизаторы	3

Комплектующие изделия можно заказать на сайте www.venta.ru

АРОМАТИЗАТОРЫ VENTA

Особые ароматизаторы были специально разработаны для Venta-Luftwäscher GmbH. Данные ароматизаторы созданы из 100 % эфирных масел, это ароматы, вдохновленные самой природой.

Область применения: использовать только в держателях ароматизаторов в очистителях и мойках воздуха (LW60T WiFi, LW62 WiFi, LW62T WiFi, LP60 WiFi, LPH60 WiFi). Пожалуйста, придерживайтесь указаний в руководстве по эксплуатации. Не пытайтесь вскрыть капсулу ароматизатора. Утилизация отходов: пустую капсулу ароматизатора можно утилизировать с бытовыми отходами. Срок годности: 20 дней с момента вскрытия. Дозировка: интенсивность аромата можно регулировать поворотом крышки ароматизатора.

ПОЛИТИКА КОНФИДЕНЦИАЛЬНОСТИ

Ваши данные будут храниться у Venta-Luftwäscher GmbH исключительно для обеспечения целей сервиса и маркетинга. Если у Вас поменялись персональные данные, или у Вас поменялись предпочтения относительно нашего маркетинга, а также если у Вас возникли какие-либо вопросы относительно того, как мы используем ваши персональные данные, пожалуйста, свяжитесь с нами:

124683, г. Москва, Зеленоград, а/я 39. Тел.: +7 499 733-10-10, email: venta@venta.ru.

Для получения более подробной информации о нашей политике конфиденциальности обращайтесь на сайт www.venta.ru.

ГАРАНТИЯ

Компания Venta-Luftwäscher GmbH предоставляет гарантию сроком 2 года на дефектные детали Вашего очистителя-увлажнителя воздуха. Гарантийное обслуживание товара, приобретенного в ЕС, осуществляется в любой из стран Европейского Союза. При приобретении прибора в другой стране его гарантийное обслуживание осуществляется только на территории этой страны. На территории Российской Федерации гарантия на приборы распространяется при наличии русифицированного полностью заполненного гарантийного свидетельства и документа, подтверждающего приобретение товара на территории РФ.

Дата изготовления

Год изготовления прибора указан производителем на упаковке и на корпусе прибора. Первые две цифры серийного номера прибора соответствуют двум последним цифрам года производства прибора.

Срок службы прибора – 10 лет.

ХРАНЕНИЕ

Если Вы не будете использовать прибор в течение длительного периода, произведите очистку прибора в соответствии с разделом „Обслуживание и уход“ руководства по эксплуатации. Храните прибор в собранном виде только в его оригинальной упаковке в сухом прохладном месте.

ПРАВИЛА ТРАНСПОРТИРОВКИ

Прибор должен транспортироваться только в оригинальной упаковке. В случае предварительной транспортировки в условиях низких температур перед началом эксплуатации прибора необходимо выдержать прибор при комнатной температуре около 1 часа.

УТИЛИЗАЦИЯ



Знак „перечеркнутый мусорный контейнер“ указывает на необходимость отдельной утилизации старых электрических, электронных приборов и отработанных батарей питания (Директива ЕС об утилизации электрического и электронного оборудования). Подобные приборы и батареи питания могут содержать опасные и экологически вредные вещества. Эта продукция должна быть утилизирована на специальных пунктах приема электрических, электронных приборов и отработанных батарей питания. Утилизация через бытовой мусор запрещена. Этим Вы внесете свой вклад в защиту ресурсов и окружающей среды. С дальнейшими вопросами об утилизации обращайтесь в местные административные службы.

Пластиковые пакеты и упаковочный материал ни в коем случае не должны использоваться детьми для игр. Опасность травм и удушья. Храните подобные материалы в недоступном для детей месте или утилизируйте их не наносящим ущерба окружающей среде способом.

GERMANY

Venta-Luftwäscher GmbH
Weltestr. 5
D-88250 Weingarten
Tel.: +49 751 50 08 88
Fax: +49 751 50 08 20
service@venta-luftwaescher.de
www.venta-luftwaescher.de

SWITZERLAND

Venta-Luftwäscher AG
Bösch 65
CH-6331 Hünenberg
Tel.: +41 41 781 15 15
Fax: +41 41 781 15 50
info@venta-luftwaescher.ch
www.venta-luftwaescher.ch

AUSTRIA

Venta-Austria GmbH
Färbergasse 15
6850 Dornbirn
Tel.: +43 5572 202 539
Fax.: +43 5572 202 537
office@venta.at
www.venta.at

CZECH REPUBLIC

BODY COMFORT spol. s r.o.
Velvarská 1
CZ-25262-Horomerice
Tel.: +420 724 020 444
info@bodycomfort.biz
www.bodycomfort.biz

CHINA

DDN GLOBAL SUPPLY CHAIN CO.,
LTD.
9th Floor A Unit Chengying Center,
Laiguangying West Road,
Chaoyang District, Beijing,
Tel.: 400-181-6-181.
Email: venta@ddn-global.com
www.venta365.com

HUNGARY

Distributed by
Hungimpex Kft.
Kunigunda útja 60.
H-1037 Budapest
Tel.: +36 1 453 71 00
Fax: +36 1 453 71 01

ITALIEN

Winkler Import GmbH | Srl
Enzenbergweg 36, Via Enzenberg
I-39018 Terlan | Terlano
Tel.: +39 0471 633 053
Fax: +39 0471 633 590
info@winkler-import.it
www.winkler-import.it

BENELUX

Venta Benelux BV.
Dorpstraat 113
NL-5504 HC Veldhoven
Tel.: +31 40 254 43 61
Fax: +31 40 254 05 35
info@venta.nl
www.venta-airwasher.nl

JAPAN

Venta Japan Corporation
Blanche HORIE 7F,
Minami-Horie 1-14-12 Nishi-Ku,
Osaka Japan 550-0015
Phone: + 81 6 4301 7751
Fax: + 81 6 4301 7754

KAZAKHSTAN

TOO „Venta Kazakhstan GmbH“
Алматы қ., Байзақов көшесі 222,
офис 23
Тел: +7 727 329 03 46
+7 727 378 86 03 / +7 777 292 55 44
E Mail: office@venta.kz
www.venta.kz

LATVIA & LITHUANIA

Distributor: SIA „BALTIJAS
TIRDZNICIBAS UZŅĒMUMS“
Dārzaugļu iela 1-201
Rīga LV-1012, Latvia
Tel.: +371 67790720
info@btu.lv
www.btu.lv

POLAND

Venta-Polen s.c.
ul. Poznańska 37
PL-93-134 Łódź
Tel./Fax: +48 42 681 00 67
www.venta-airwasher.pl

SOUTH AFRICA

EUROCARE Wellness
5 Star Business Park, Unit 2,
Persimmon Close, Honeydew,
Tel: +27 (0) 11 888 3255
Fax: +27 (0) 11 888 9874
info@eurocarewellness.co.za
www.venta-airwasher.co.za

USA

Venta Air Technologies Inc.
US Headquarters
300 N Elizabeth St., Suite 220B
Chicago, IL 60607
Toll Free: 1-888-333-8218
www.venta-usa.com
info@venta-usa.com

ROMANIA

S.C. Life Art Distributie S.R.L.
Bucuresti, Sector 6, Bdul. Timisoara
Nr. 103-111, Stand D4-D5, Incinta
Bucuresti-Construct
Tel.: +4021.314.2144
office@lifeart.ro
www.umidificator-venta.ro

RUSSIA

ООО „ТСК Импорт“, 124683, г.
Москва, г. Зеленоград, корп.1505,
пом. III,
тел.: +7(499) 733-10-10.
www.venta.ru

SOUTH KOREA

Venta Korea Co., Ltd.
3/F., Seojin Bldg., 754
Seolleung-ro, Gangnam-Gu,
Seoul 135-948, Korea
Tel.: +82-2-2034-0114
Fax: +82-2-2034-0119
www.venta.co.kr

SLOVAKIA

BODY COMFORT spol. s r.o.
Floglova 4
SK-81105-Bratislava
Tel: +421 0903 630 681
info@bodycomfort.biz
www.bodycomfort.biz

UKRAINE

Venta-Centre Ukrein
Schlichtera, 11
UA-Kharkov
Tel.: +38 057 752 72 72
Fax: +38 057 768 01 57
www.venta.com.ua

Сделано в Германии
Вироблено в Німеччині
Германияда жасалған

